

NJOFTIM PËR TENDER



EMRI I TENDERIT:	FURNIZIM ME MOBILJE PËR ZYRË
Referenca e tenderit:	T031-09/23
Data e hapjes:	03 Tetor 2023
Data e mbylljes:	16 Tetor 2023 @ 15:00
Lloji i Kontratës:	Marrëveshje për Blerje
Autoriteti Kontraktues:	Raiffeisen Bank Kosovo J.S.C.

Përmbajtja

1	INFORMATA TË PËRGJITHSHME.....	3
1.1	Qëllimi i këtij dokumenti	3
1.2	Informata për autoritetin kontraktues.....	3
1.3	Afatet dhe Kushtet për Raiffeisen Bank Kosovo J.S.C.	3
1.4	Procesi për shprehje të interesit	4
1.5	Dokumentacioni shtese dhe vizita ne objekt	4
1.6	Oraret	4
2	KËRKESAT PËR OFERTAT FINANCIARE:	5
2.1	Kushtet e përgjithshme:	5
2.2	Kushtet dhe rregullat e tenderit:.....	6
2.3	Komunikimi	6
2.4	Ecuria e tenderit.....	6
3	DIZAJNET DHE SPECIFIKACIONET	7

1 INFORMATA TË PËRGJITHSHME

1.1 Qëllimi i këtij dokumenti

Ky dokument ka për qëllim që të ofroj te gjitha informatat e nevojshme pjesëmarrësve në këtë tender se si të dorëzojnë ofertën e tyre për furnizim me mobilje për zyre ref.: T031-09/23.

1.2 Informata për autoritetin kontraktues

Banka Raiffeisen në Kosovë është degë e Raiffeisen Bank International AG (RBI). RBI erdhi në Kosovë në fund të vitit 2002 duke blerë pjesën më të madhe të aksioneve të Bankës Amerikane të Kosovës. Në qershor të vitit 2003, Banka u riemërtua si Banka Raiffeisen në Kosovë. RBI ofron shërbime dhe produkte bankare dhe investuese për kompanitë austriake dhe ndërkombëtare, një rrjet të gjerë të njësive bankare dhe lizing në Europën Qëndrore dhe Lindore për korporata dhe retail. Përveç kësaj, Grupi përbëhet nga shumë kompani të shërbimeve financiare, për shembull në fushën e leasing, menaxhimit të aseteve si dhe në fushën e blerjeve dhe shkrirjeve.

Sipas bilancit të gjendjes të datës 31 dhjetor 2022, asetet e përgjithshme të Bankës Raiffeisen në Kosovë ishin 1.298 milionë Euro, depozitat e klientëve 1.128 milionë Euro, ndërsa portofoli i kredive ishte 809 milionë Euro. Banka Raiffeisen ka një kapital prej 63 milionë Euro.

Banka Raiffeisen ofron një gamë të gjerë të shërbimeve dhe produkte bankare për të gjithë klientët: individët, ndërmarrjet e vogla dhe të mesme dhe të korporatave. Që nga fillimi i punës së saj në Kosovë, Raiffeisen Bank është shumë e suksesshme duke përkrahur zhvillimin e të gjitha segmenteve me produkte të ndryshme, duke përfshirë kreditë dhe depozitat.

Për të përkrahur aktivitetet tona të biznesit dhe për të ofruar shërbime të kualitetit të lartë për klientët tanë përmes teknologjisë më të re, ne kemi vazhduar të investojmë në Teknologji informative dhe operacione. Si vlerësim për këtë, banka jonë arriti të bëhet kompania e parë në rajon e certifikuar për ISO 20000 nga Registered Quality Assurance (LRQA)

Për më shumë informata rreth Raiffeisen Bank Kosovo J.S.C., ju lutemi vizitoni:

<http://www.raiffeisen-kosovo.com>

1.3 Afatet dhe Kushtet për Raiffeisen Bank Kosovo J.S.C.

Ju duhet ta keni parasysh se me rastin e aplikimit në këtë tender dhe dorëzimit të ofertës financiare, keni lexuar dhe kuptuar paraprakisht dhe pajtoheni me Kushtet dhe Termet e Bankës Raiffeisen Kosove që mund t'i gjeni në linkun në vazhdim:

[Termat dhe kushtet e përgjithshme për prokurimin e mallrave dhe shërbimeve në Bankën Raiffeisen Kosovo J.S.C](#)

1.4 Procesi për shprehje të interesit

Banka Raiffeisen në Kosovë fton të gjitha kompanitë e interesuara të ofertojnë për tenderin shërbime transporti T031-09/23.

Palët e interesuara duhet të dergojnë kërkesën për pjesëmarrje në prokurimi@raiffeisen-kosovo.com

Në kërkesë të përfshihen dokumentet si në vijim:

- Certifikata e regjistrimit të biznesit.
- Dokumenti identifikues i pronarit të ndërmarrjes.
- Detajet tjera kontaktuese (adresa, numri kontaktues dhe email-i zyrtar).
- Të gjitha dokumentet më lartë duhet të jenë të vulosura dhe nënshkruara.

Afati i fundit për dorëzimin e këtyre dokumenteve fillestare dhe të nevojshme për regjistrim në platformën elektronike të Prokurimit (eSourcing) është **10 Tetor 2023, ora 15:00**.

Dokumentet e pranuar pas këtij afati nuk do të konsiderohen dhe rrjedhimisht mund të mos ftoheni për kuotim.

Aplikimi bëhet vetëm përmes platformës eSourcing. Kompanitë duhet të plotësojnë kushtet e parashtruara për të u kualifikuar në procesin e përzgjedhjes së ofertave.

1.5 Dokumentacioni shtese dhe vizita ne objekt

Qëllimi kryesor i këtij procesi është rekrutimi i një operatori profesional dhe i aftë të kompletojë shërbimet e kërkuara për furnizimit dhe instalimit të mobiljeve për zyret e bankës Raiffeisen. Operatori i sukseshëm duhet të jete i specializuar për shërbime në prodhimin e mobiljeve sipas dizajneve dhe specifikave të paraqitura në këtë dokument „Dizajnet dhe Specifikacionet“.

1.6 Oraret

Çdo detyrë dhe kohëzgjatja e saj (nëse kërkohet) duhet të aprovohet në bashkëveprim me personelin e Bankës.

Operatori kërkohet që në raste të caktuara të punojë edhe gjatë vikendeve, festave zyrtare (në raste extreme) si dhe deri në orët e vona të natës.

Operatori duhet të organizohet që një spektër i punëve të organizohen dhe kompletohen pas orarit të punës.

Gjatë ekzekutimit të punëve nga fusha e vet e përgjegjësisë, operatori sigurohet që nuk shkakton pengesa direkte ose anësore për personelin e RBKO-së. Kontraktori duhet të jete fleksibil, me shkallë të lartë të organizimit dhe mobilitetit.

Operatori i sukseshëm pritet që ta respektoj me saktësi orarin e kryerjes së shërbimeve në mënyrë që mos ta afektoje mbarëvajtjen e punimeve ose funksioneve të tjera në bankë.

Organizimi i punës ndonjëherë kërkon që ekipet punuese të operatorit të punojnë në bashkëveprim edhe me operatorët e tjerë në kuadër të projektit apo detyrës së dhënë.

2 KËRKESAT PËR OFERTAT FINANCIARE:

- Ju lutemi që ofertën tuaj ta dorëzoni brenda afatit të dhënë. **Ofertat pranohen vetëm në formën elektronike dhe sipas manualit të bashkangjitur.**
- Oferta duhet të dorëzohet për të gjitha linjat brenda Shtojcës 1 ato gjysmake do të perjashtohen nga procesi i vlerësimit.
- Oferta duhet të dorëzohet në valutën Euro dhe duhet të përfshijë TVSH, kostot e transportit, montimit si dhe të gjitha taksat tjera.

2.1 Kushtet e përgjithshme:

- Të përfshijë detajet e llogarisë bankare të ofertuesit.
- Të përmbajë numrin e ofertës .
- Të përmbajë datën e ofertës.
- Vlefshmëria e ofertës duhet të jetë së paku 90 ditë nga dita e dorëzimit.
- Çdo faqe e ofertës duhet të vuloset dhe të nënshkruhet nga personi i autorizuar i kompanisë.
- Ofertës duhet t'i bashkangjitet organogrami organizativ i ndërmarrjes.
- Dëshminë se kompania nuk ka borxhe ndaj autoriteteve vendore.
- Ofertës gjithashtu duhet t'i bashkangjiten së paku tri referenca të lëshuara nga institucione me reputacion të lartë, që konfirmojnë se ofertuesit kanë ofruar shërbime të ngjashme apo kanë kryer në mënyrë të kënaqshme punë të ngjashme me ato të kërkuara me këtë dokument (jo më të vjetra se tri vite).
- Ofertës ti bashkangjiten diplomat e stafit profesional (inxh. i dipl. i makinerise, drejtim ngrohje dhe klimatizim)
- Operatori mund të bashkangjies informata shtesë që janë relevante për mobilje (p.sh. certifikata materialit, etj)
- Nëse posedoni, të bashkëngjiten certifikatat që dëshmojnë pajtueshmëri me:
 - Standardet mjedisore dhe/ose
 - Konceptit për zhvillimit të qëndrueshëm.
- Dokumentet e mësipërme ngarkohen / bashkëngjiten direkt në platformë në formatin PDF.

2.2 Kushtet dhe rregullat e tenderit:

- Ne ruajmë të drejtat për të ndryshuar specifikat, për të anuluar këtë tender, për të ftuar sërish pjesëmarrës të caktuar që ta dorëzojnë prapë ofertën e tyre, dhe për të diskualifikuar cilindo ofertues pa dhënë njoftime paraprake apo arsye për këtë
- Banka rezervon të drejtën e ndryshimit të porosive lidhur me sasitë
- Ne ruajmë të drejtat për të mos kontaktuar me ofertuesit gjatë procesit të tenderimit
- Ofertat që nuk u përmbahen kushteve të parashtruara në këtë dokument mund të diskualifikohen nga procesi i përzgjedhjes.
- Përzgjedhja e fituesit bazohet në vlerësimin e Komisionit të Tenderit dhe vendimin e Bordit Menaxhues.

2.3 Komunikimi

Komunikimet për këtë tender duhet të bëhen në të shkruar dhe preferohet përmes emailit. Drejtoni pyetjet tuaja tek departamenti i Prokurimit sipas detajeve në vijim:

Departamenti i Prokurimit
Rr. "Robert Doll" nr. 99, Prishtinë 10 000, Kosovë
tel: +383 (0)38 222 222 313
email: prokurimi@raiffeisen-kosovo.com

2.4 Ecuria e tenderit

Aktivitet	Data
Publikimi i tenderit	03 Tetor 2023
Afati i fundit për shprehje interesit	10 Tetor 2023 @ 15:00
Hapja e platformës online për kuotim	11 Tetor 2023
Afati i fundit për dorëzim të ofertës	16 Tetor 2023 @ 15:00
Njoftimet për ofertuesit:	Pas marrjes së vendimit

3 DIZAJNET DHE SPECIFIKACIONET



Back Office Desk

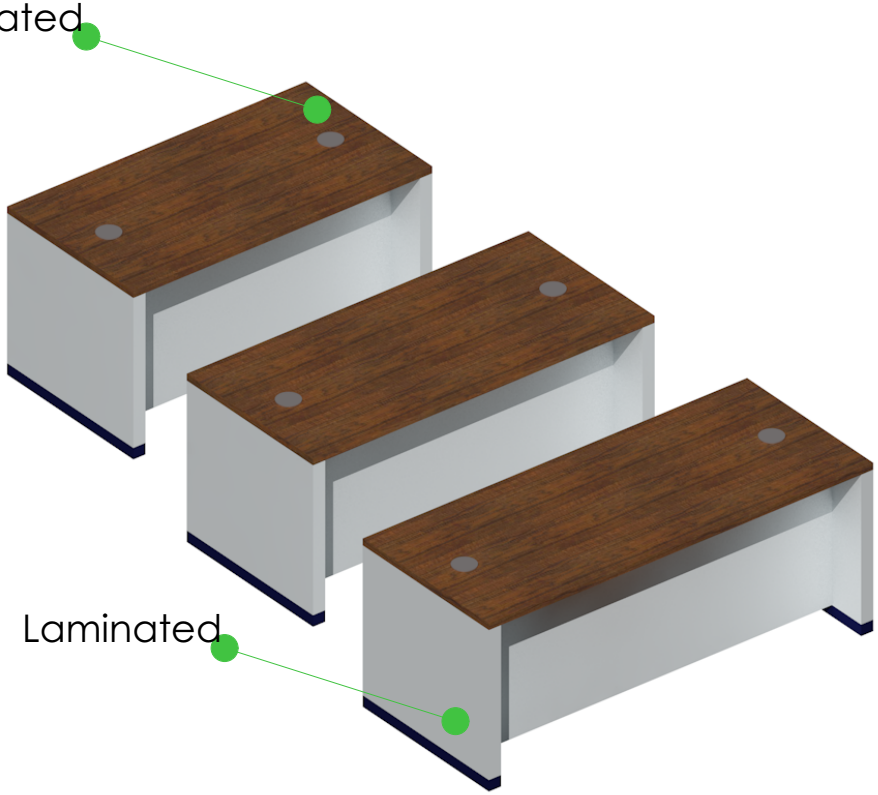
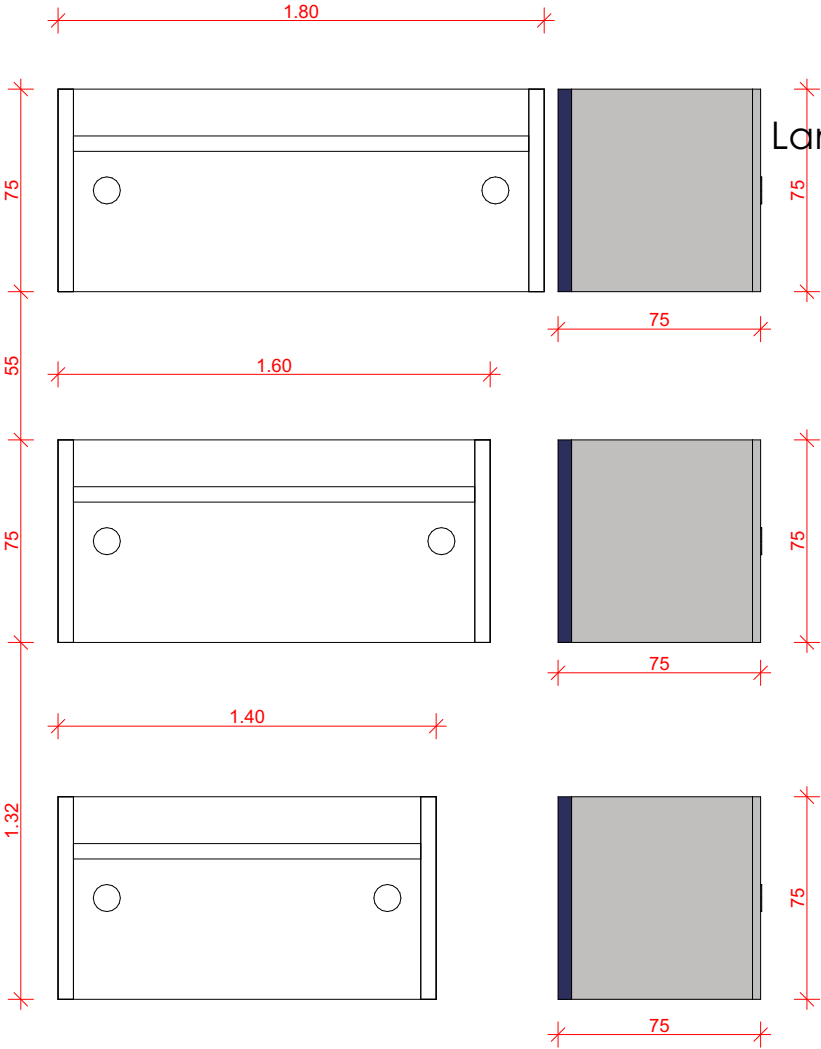

Material:
Laminate - White
Laminate - Black
Laminate - Natural Cane (wood)

Cashier

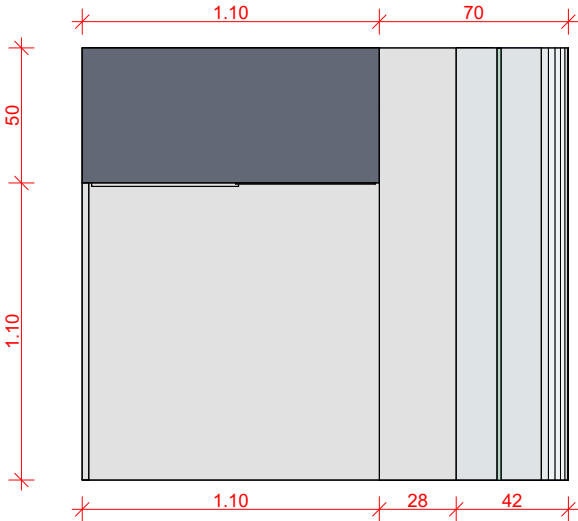

MDF / Mediapan

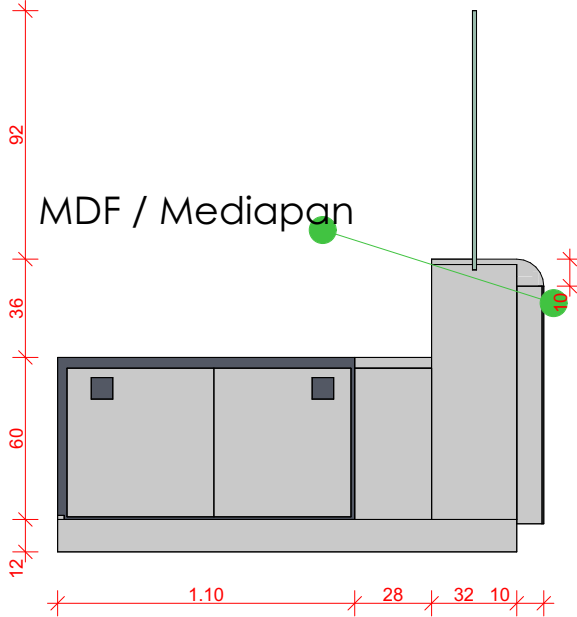
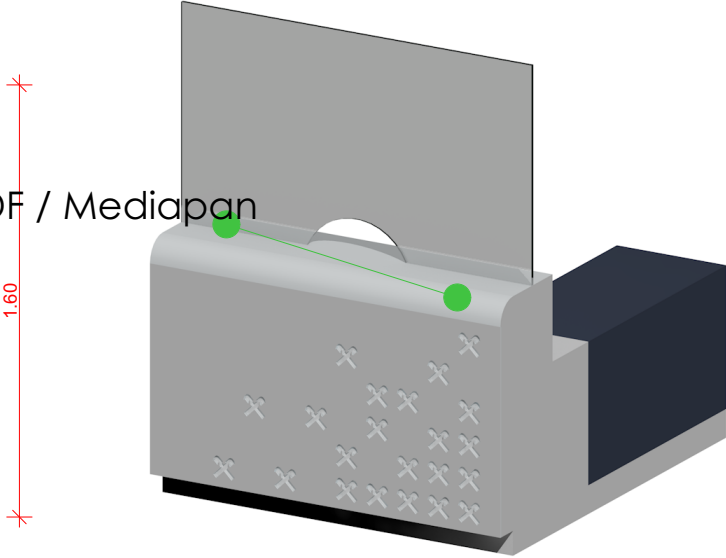

MDF / Mediapan

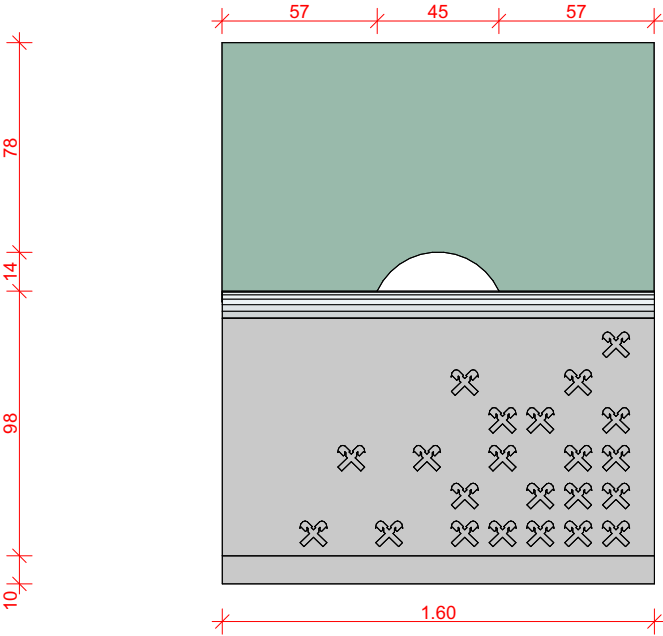

Cashier 2

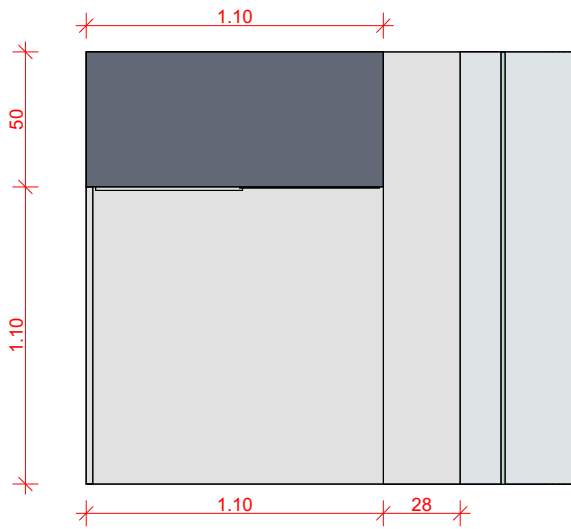

MDF / Mediapan

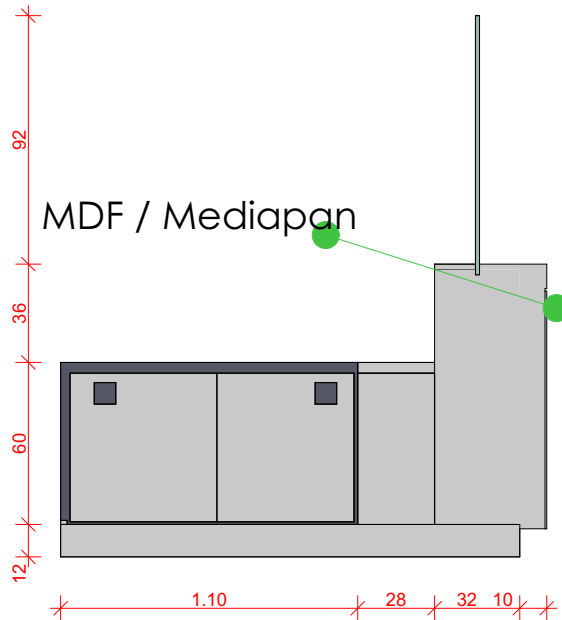
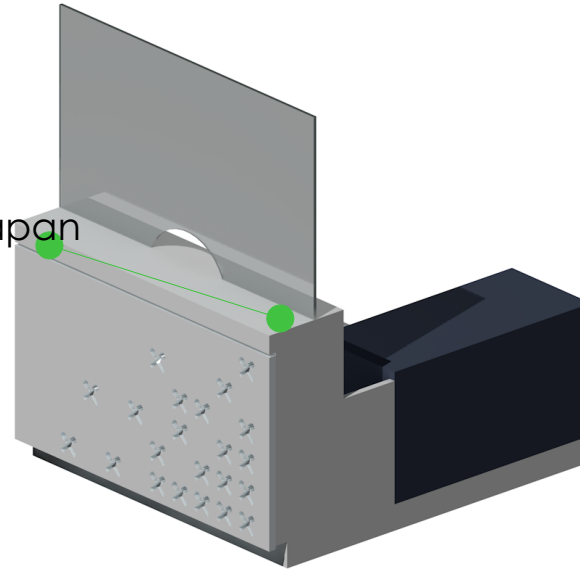

MDF / Mediapan

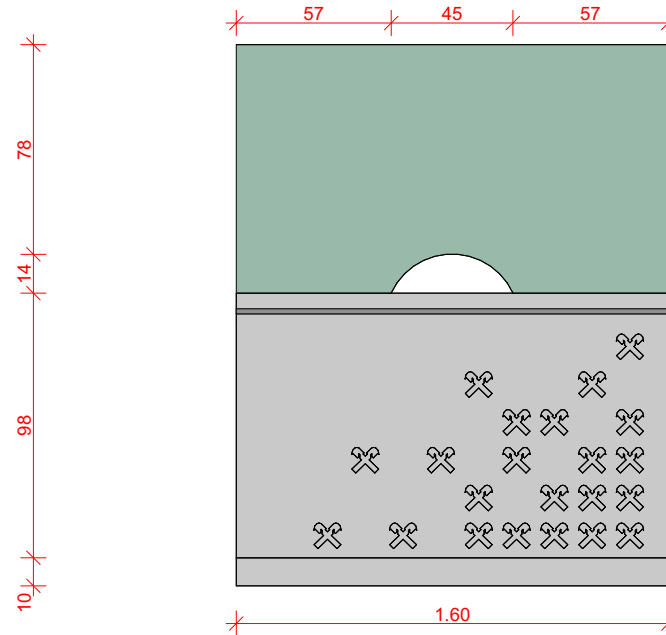

Clothe Hanging Stand

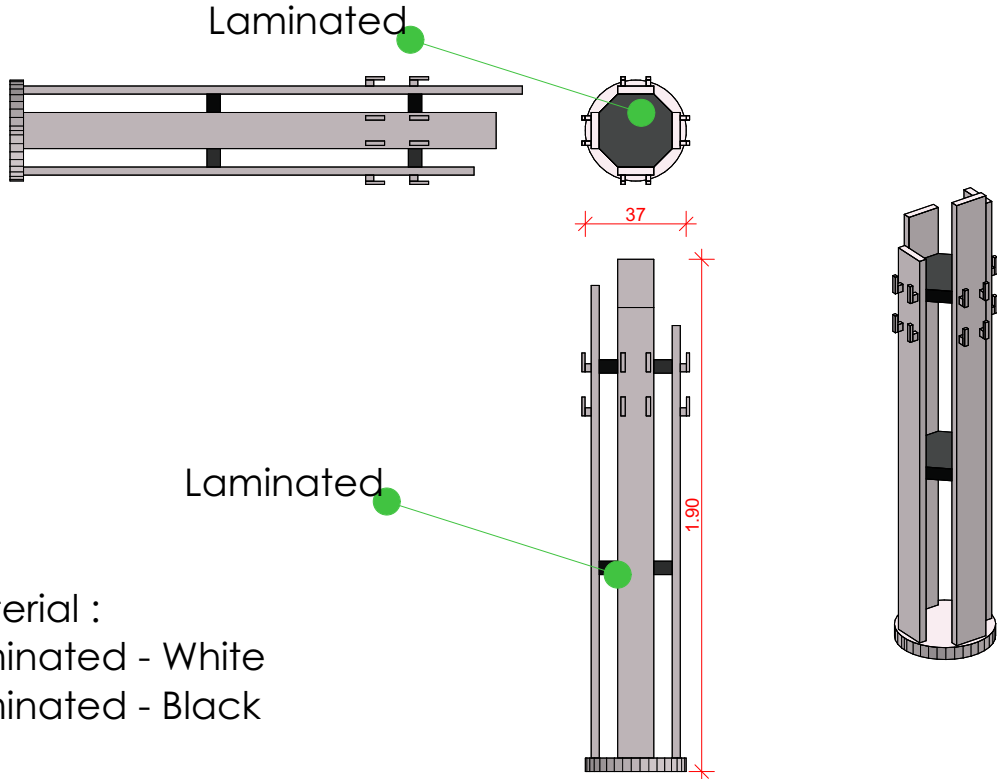

Material :
Laminated - White
Laminated - Black

Covering of the wall

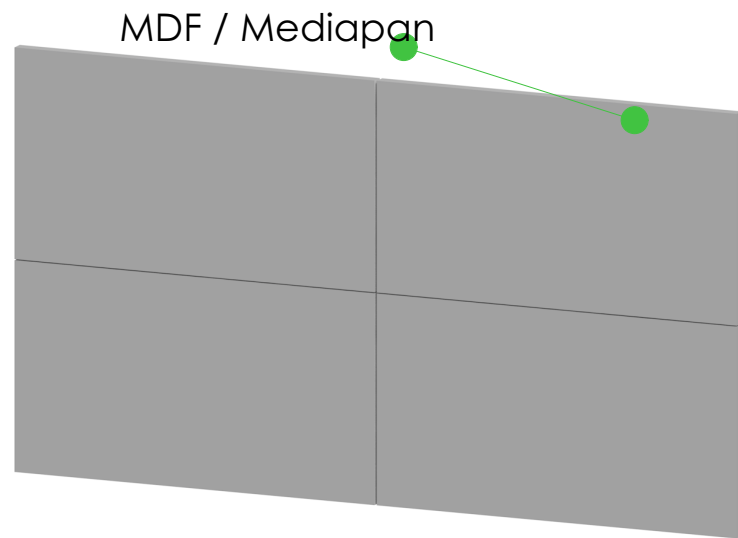

Covering of the wall
With 3D engraved LOGO

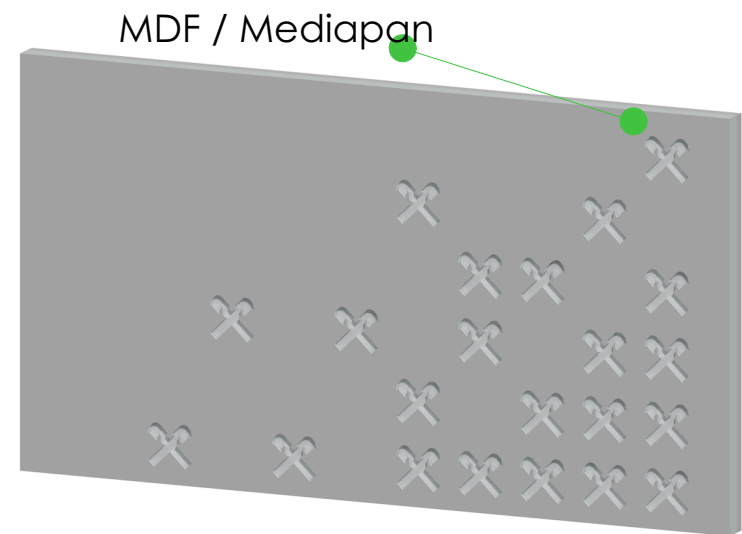

Cupboard for Premium

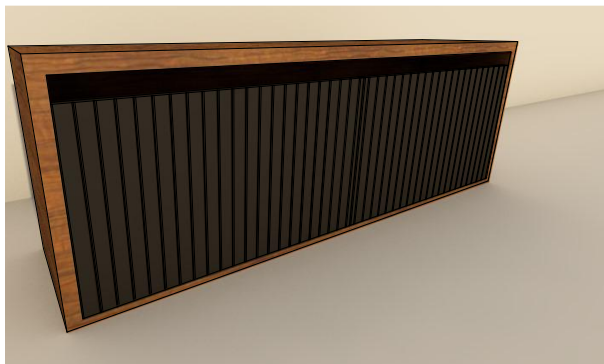
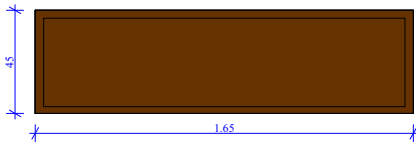
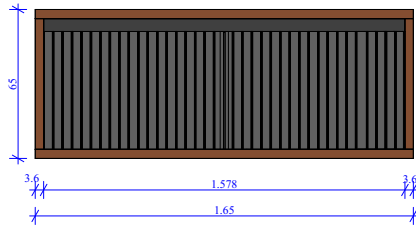

Material:

Colored MDF/Mediapan i ngjyrosur

Color:

-Walnut

-Black

Client's chair

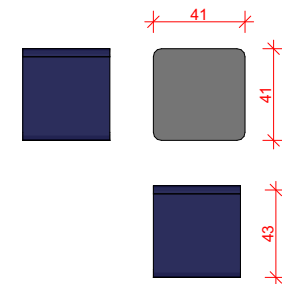

Material :

Laminate - Black

Fabric - Black



MDF / Mediapan

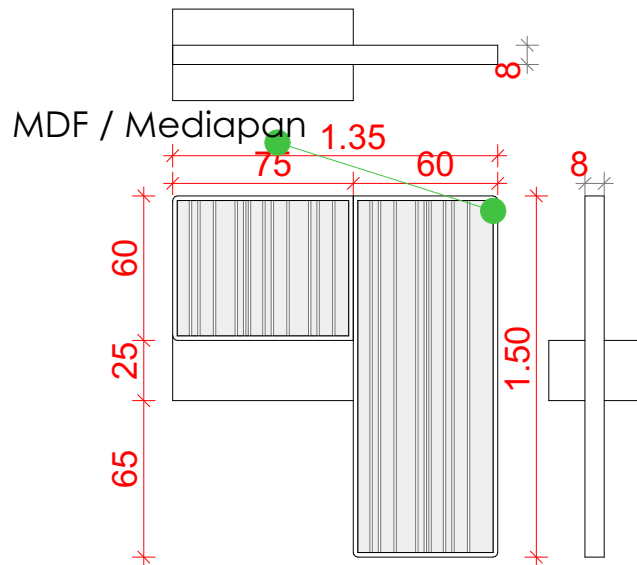
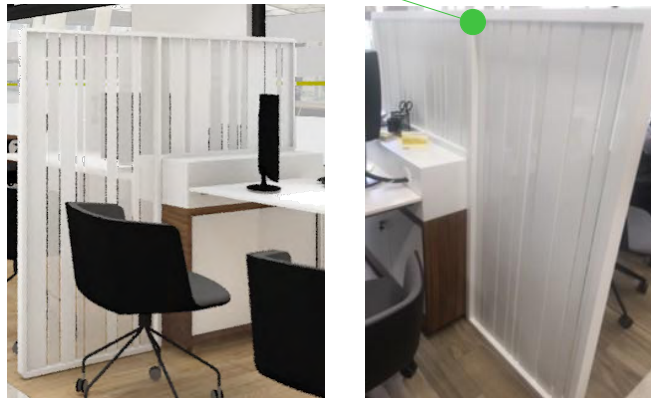

Description :

Divider between two adjacent workstations for office (length 1350 mm / depth 80 mm , height 1500 mm).

Material Description :

Top /Front : Medium Density Fiberboard (MDF)

Decor : High gloss white painted

Thickness : 19 mm

Managers cabinet

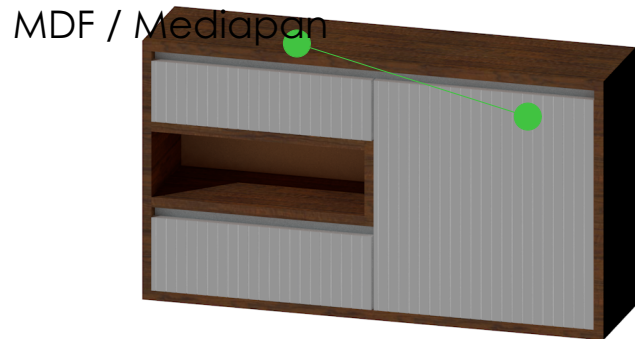
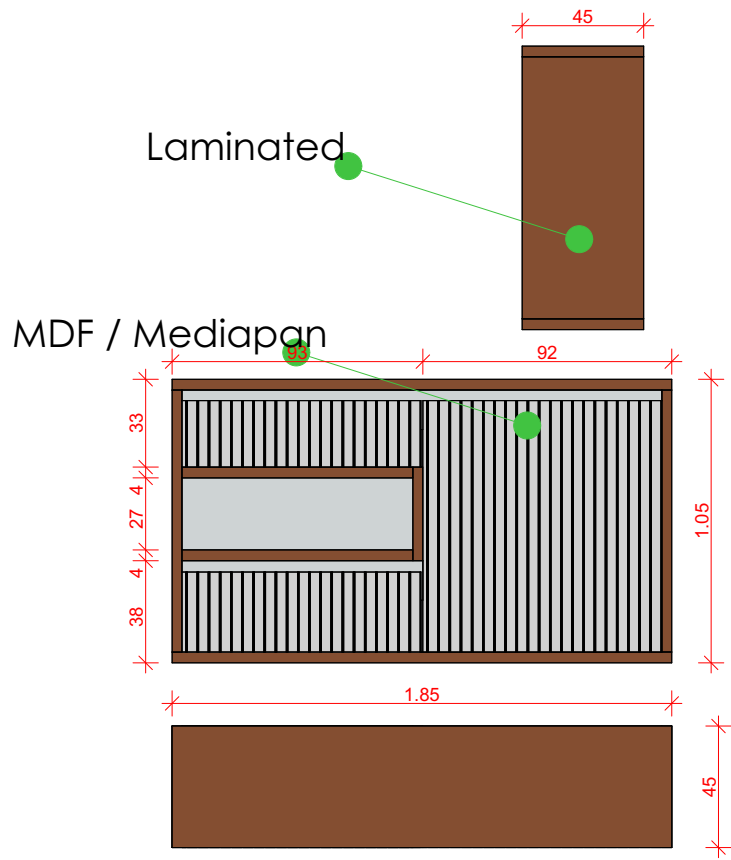

Standard cabinet

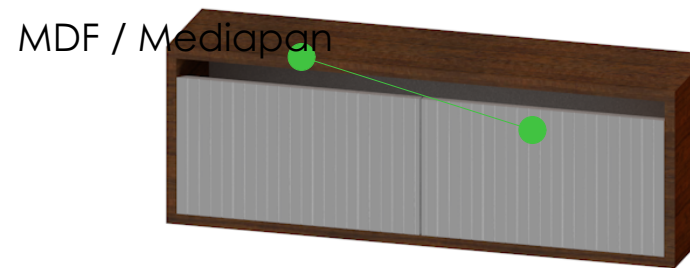
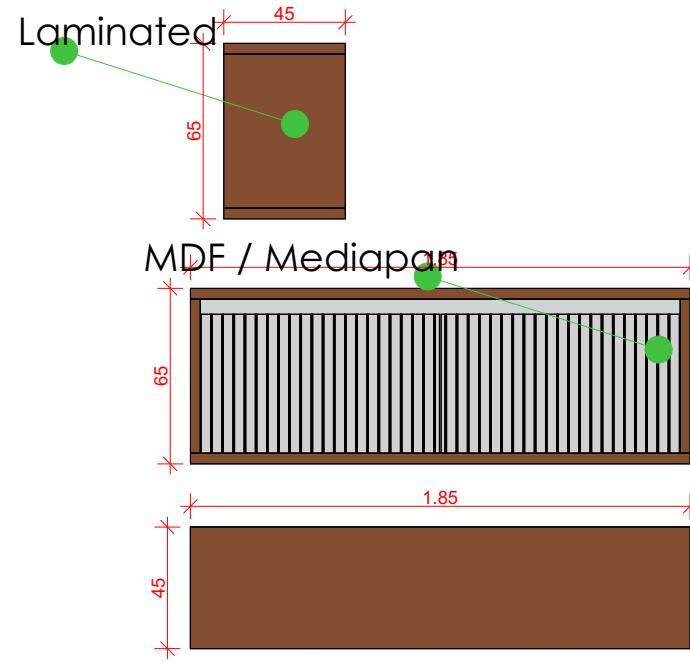

Meeting table CL

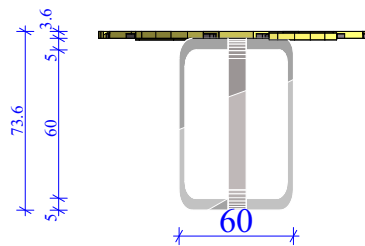
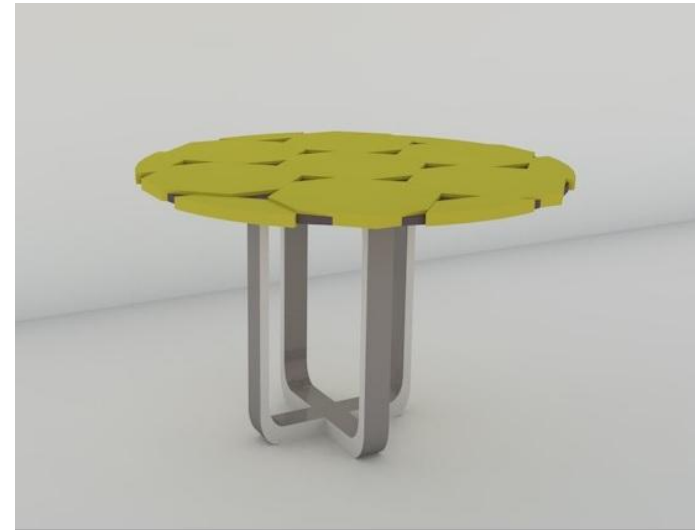
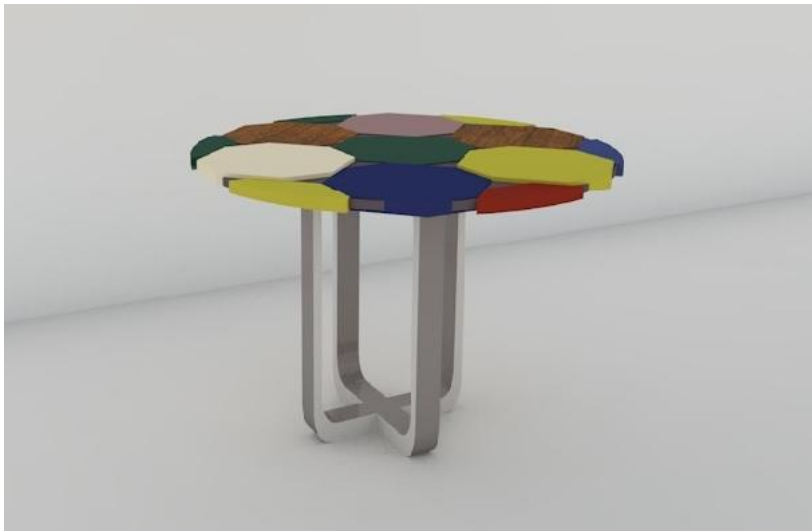

Plan view

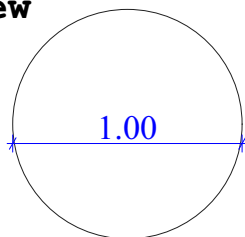

Material:

Laminate;

MDF/Mediapan i ngjyrosur

Color:

-Palette color (white; yellow;
red; blue; green; walnut, etc.)

Steel

Anthracite; Aluminum

Dimensions

Ø 1.0 m

meeting Table MR1

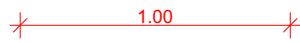
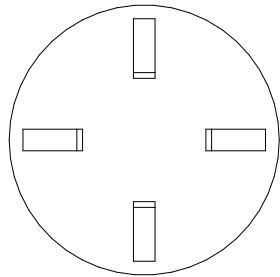
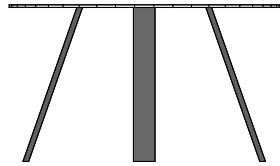

meeting Table MR2

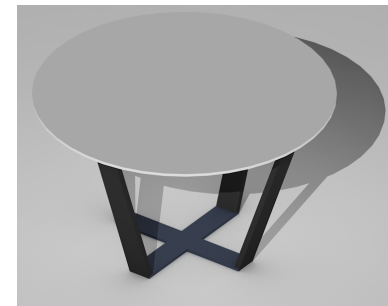
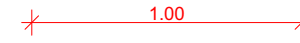
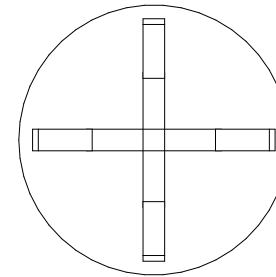
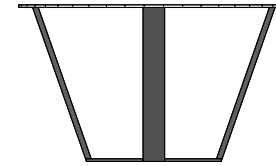

Meeting Table MX

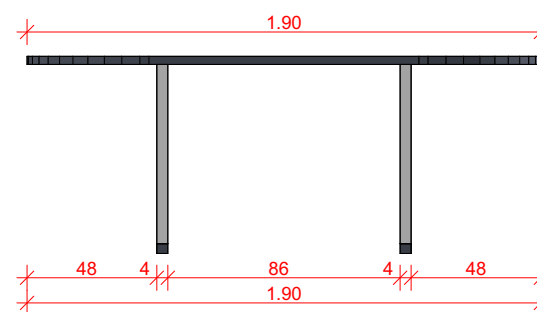
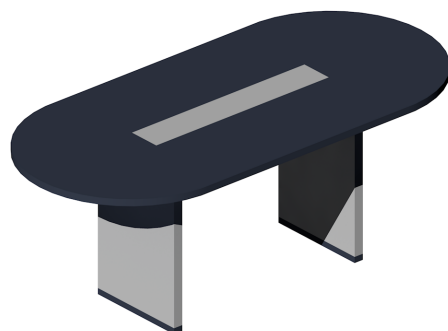
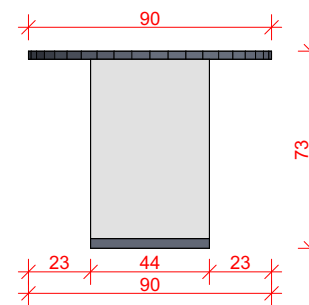
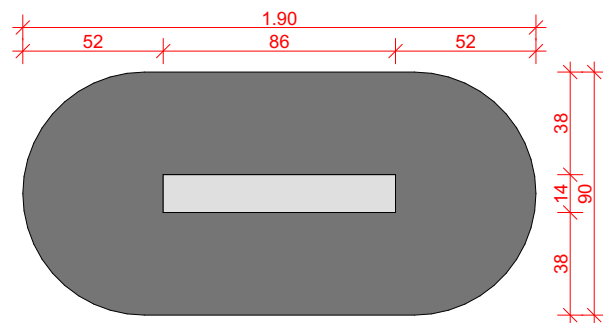

Multitask double
TCR

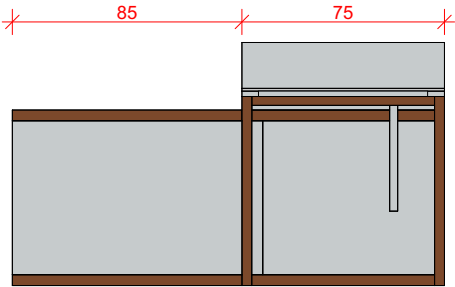
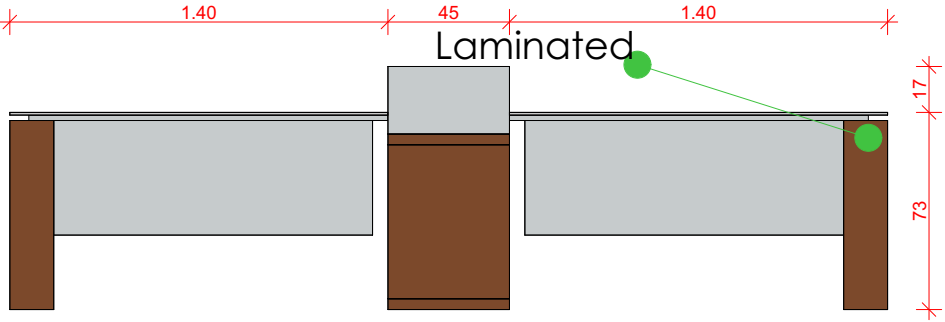
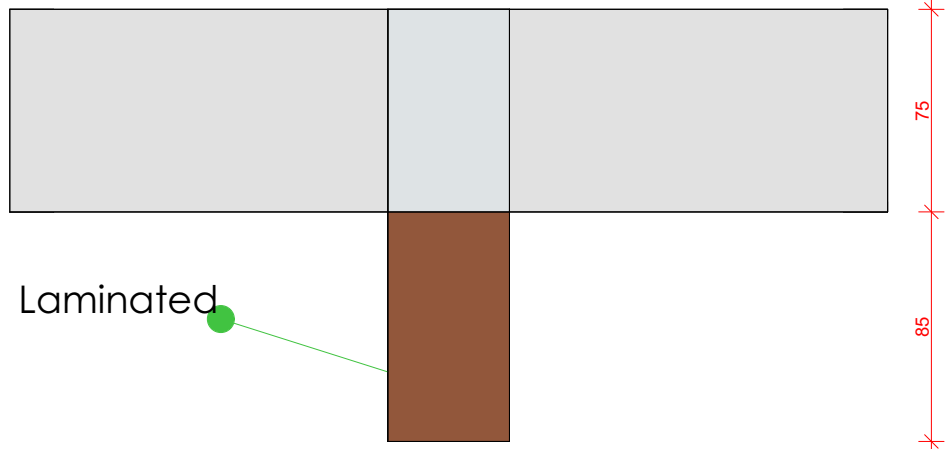

MDF / Mediapan

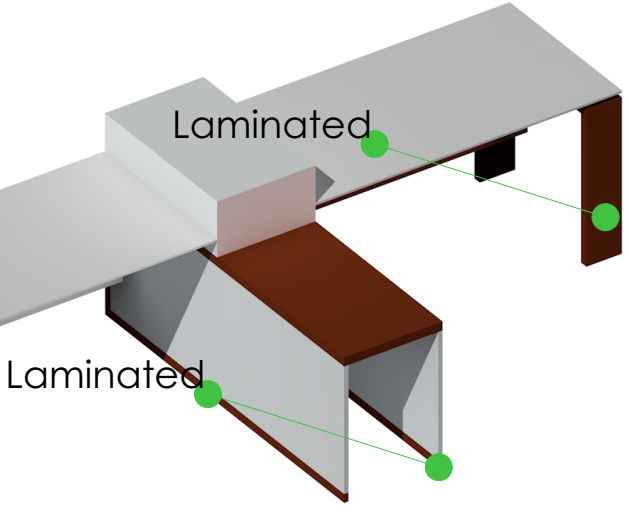
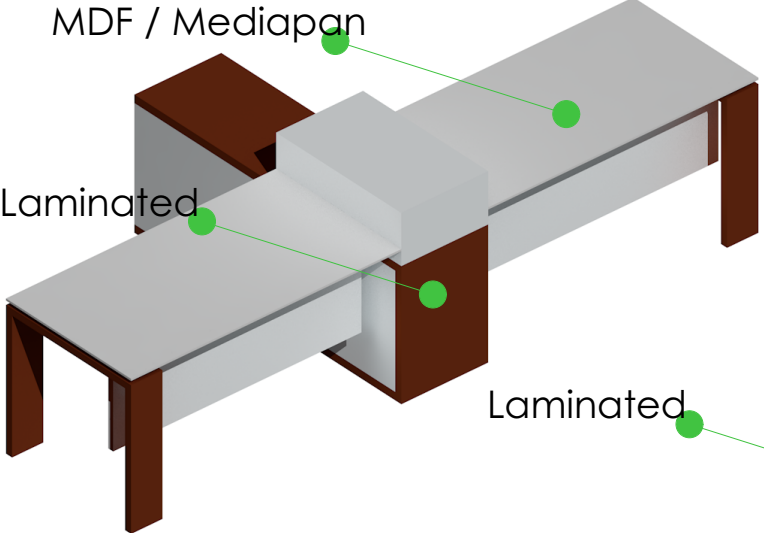

Laminated

Laminated

Multitask double

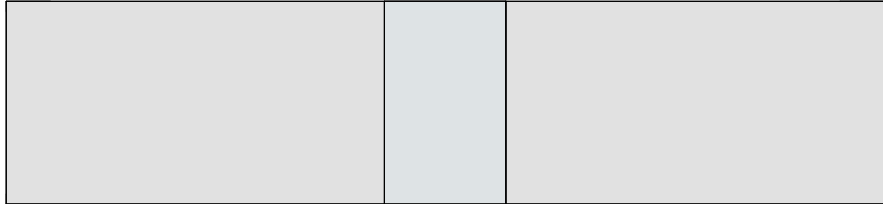

Laminated

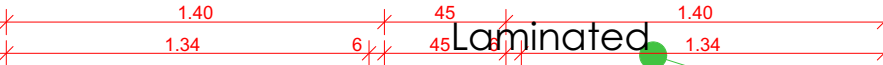

Laminated

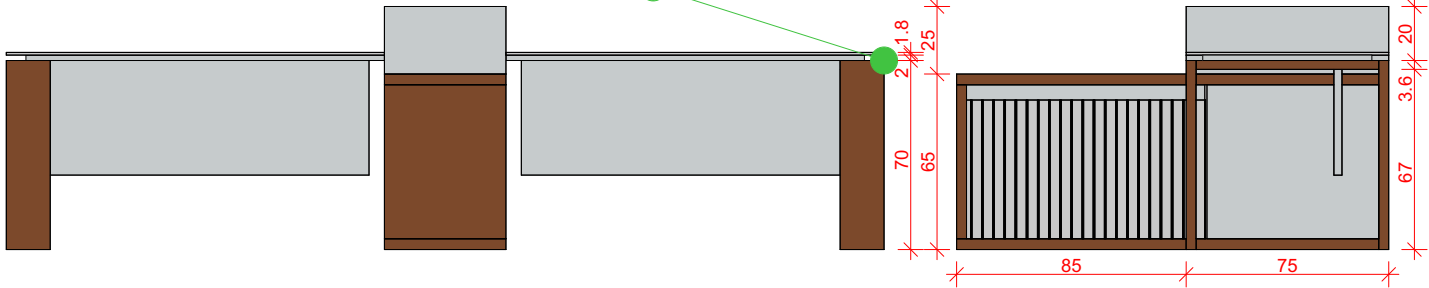

MDF / Mediapan

Laminated

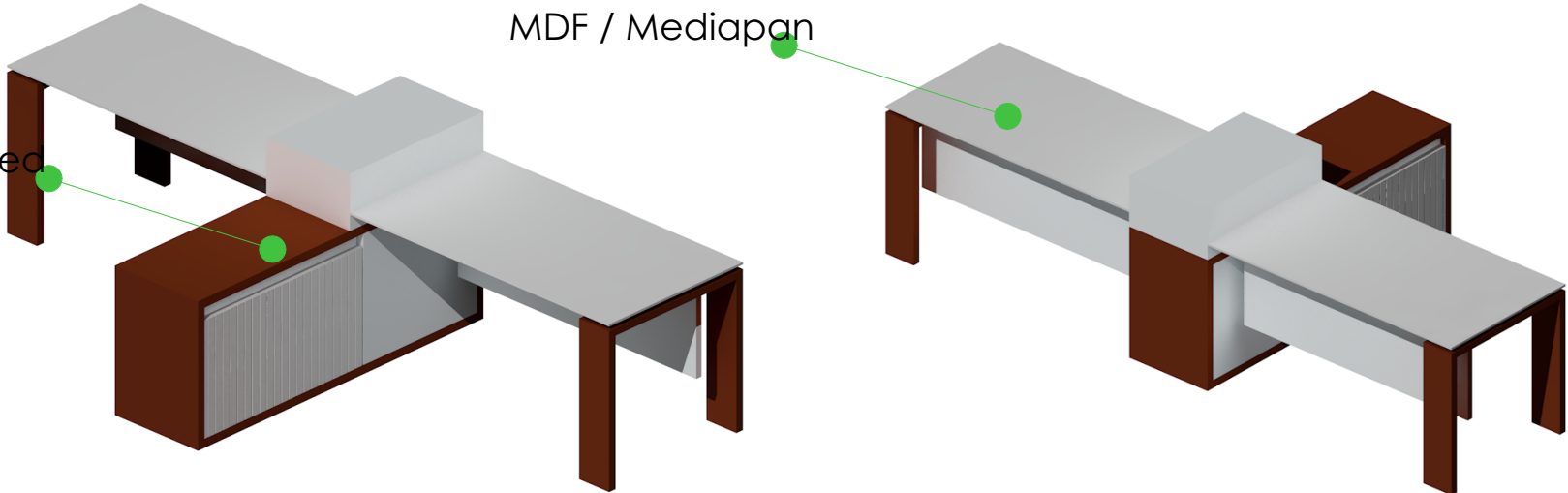

Office Cabinet

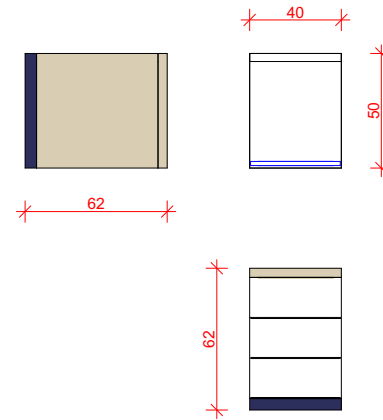
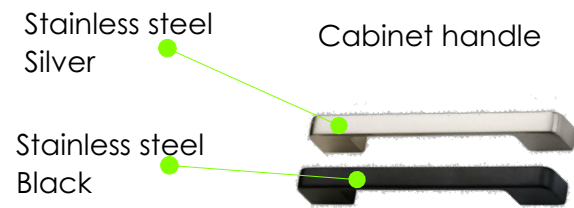
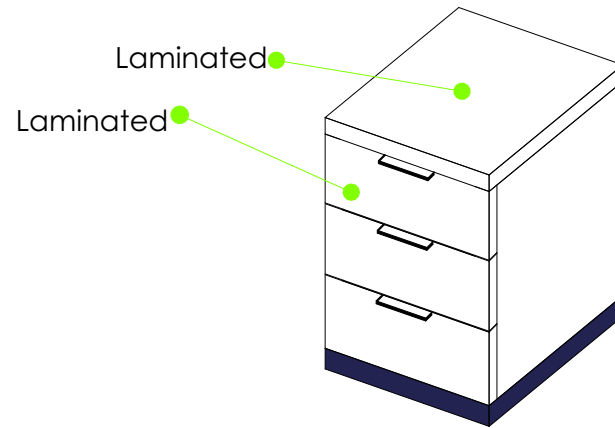

Office Cupboard

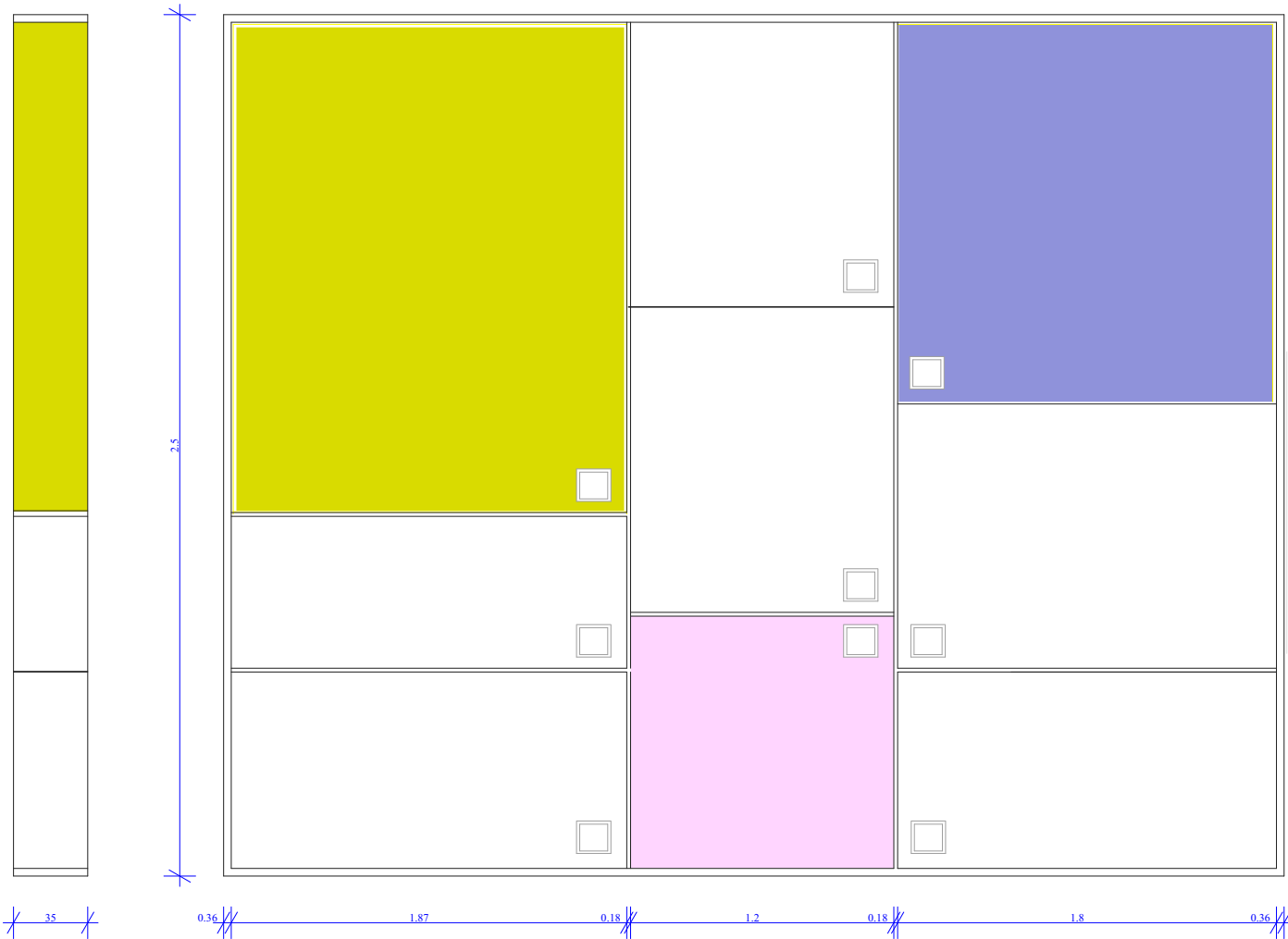

Material:

Laminate

Color:

- Yellow
- White
- Blue, etc.

Recepcioni

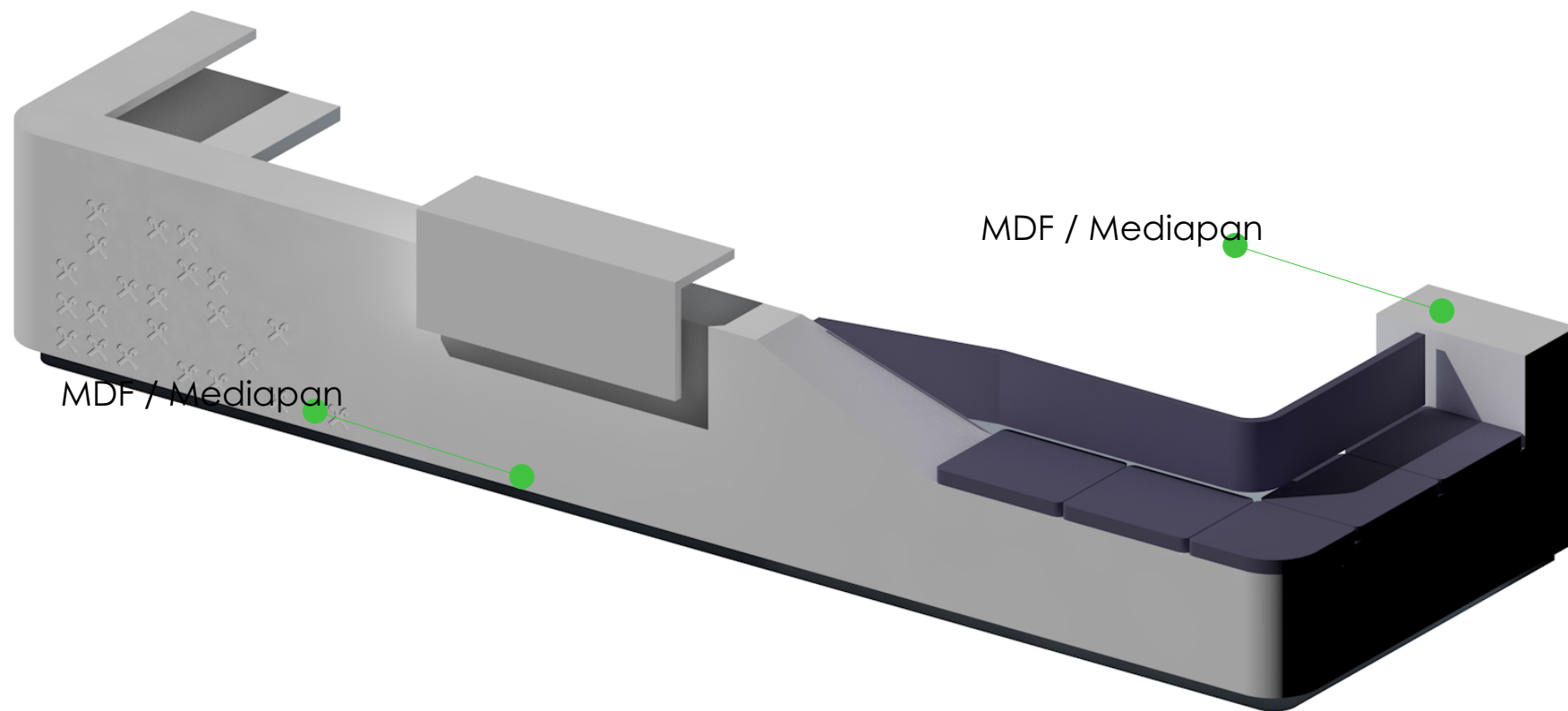

Recepcioni

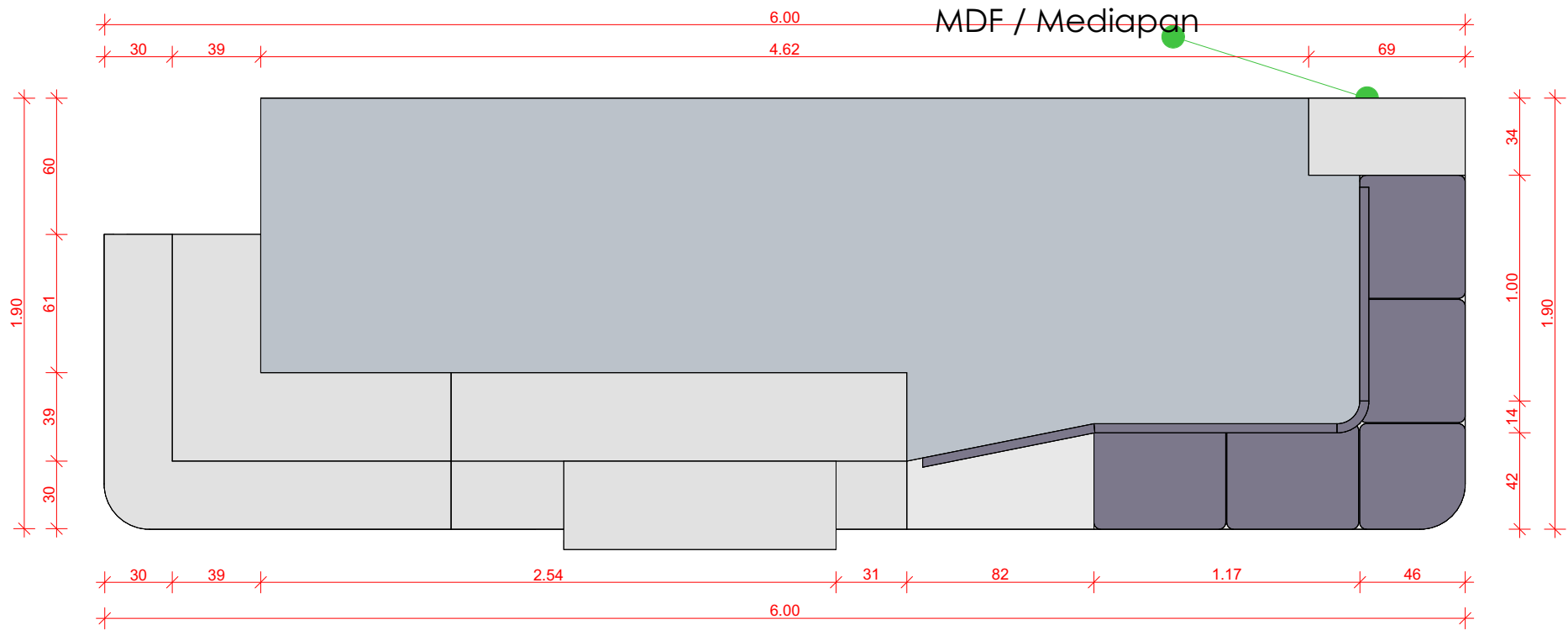

Recepcioni

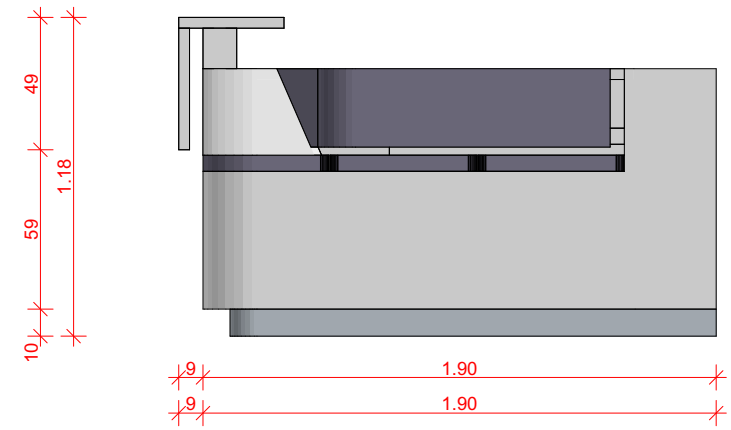
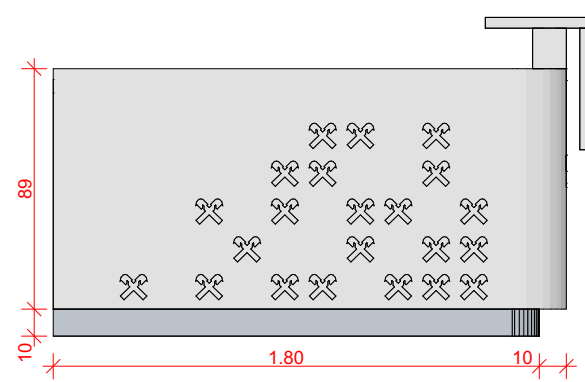
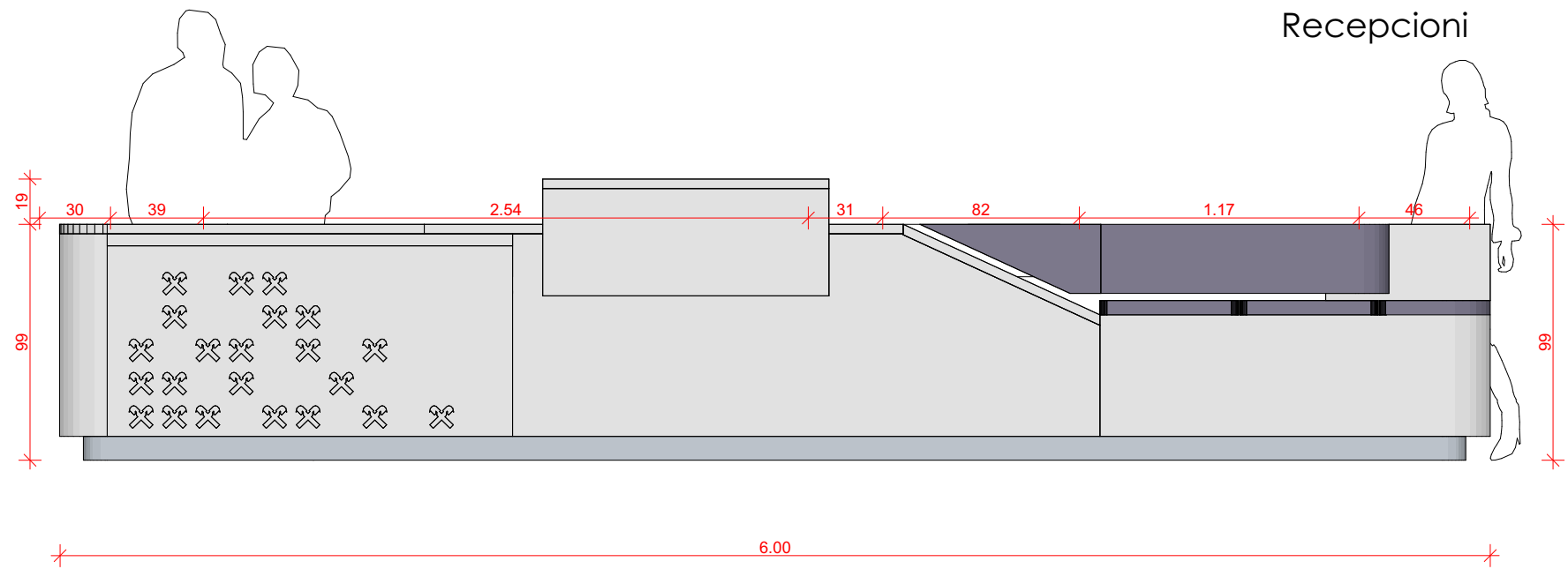

Recepcioni 2

Top View

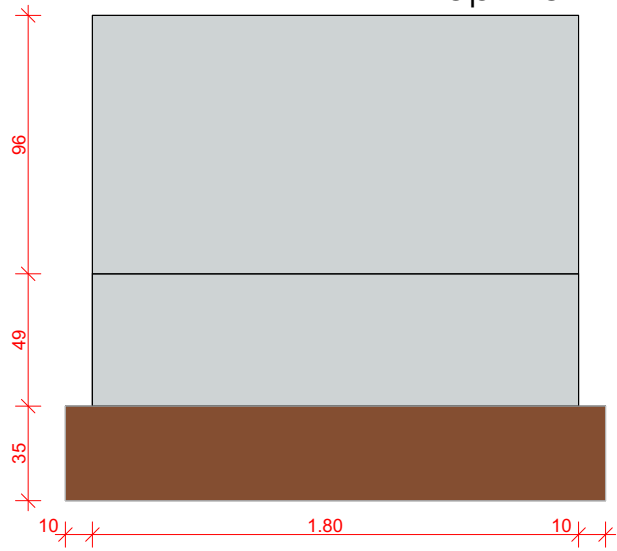

MDF / Mediapan

MDF / Mediapan

Side View

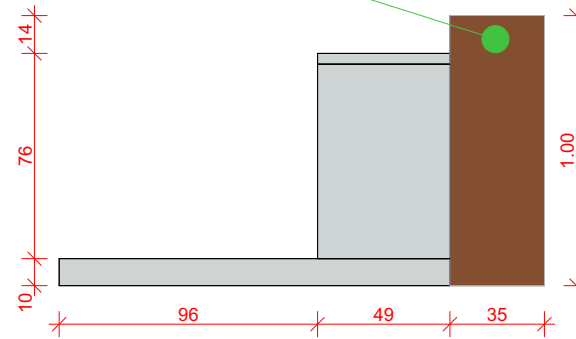

MDF / Mediapan

Front View

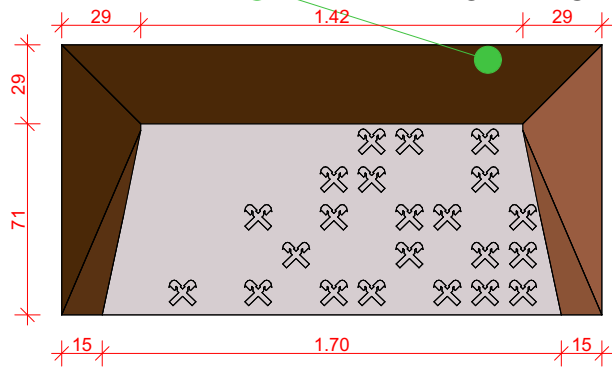

MDF / Mediapan



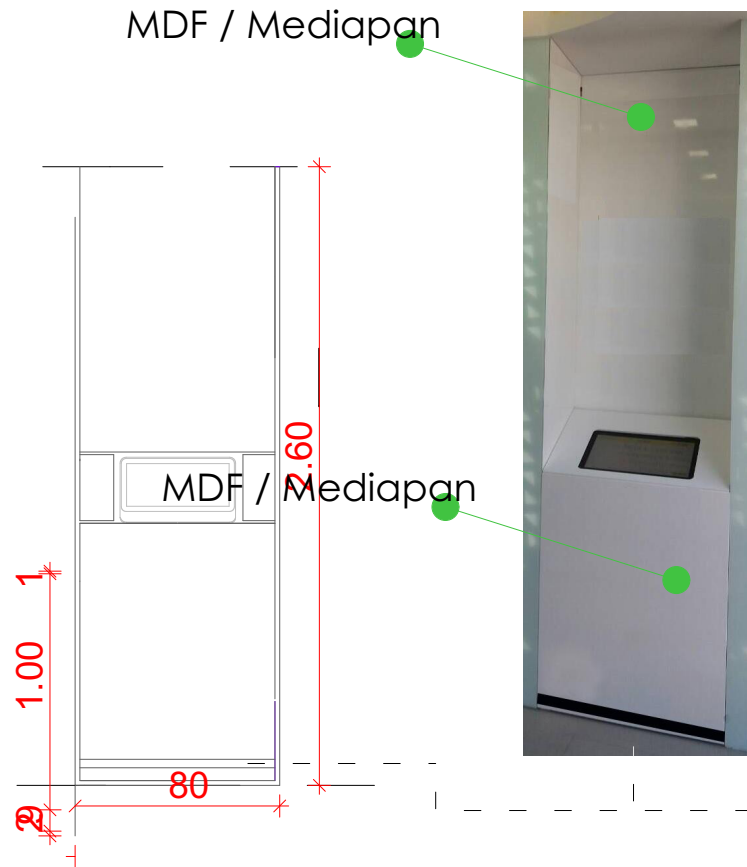

Description :

Wall mounted unit (length 800 mm ; height 2600 mm ; depth 160 mm).

Material Description :

Medium Density Fiberboard (MDF)

Decor : High gloss white painted

Thickness : 18 mm

Frame construction : Melamine faced

particleboard (chipboard)panels ,thickness : 18 mm

Prerje e elementit



Konstruksion per mbajtes te tabletit duke perfshi edhe celes

SSA Tablet stand

MDF / Mediapan

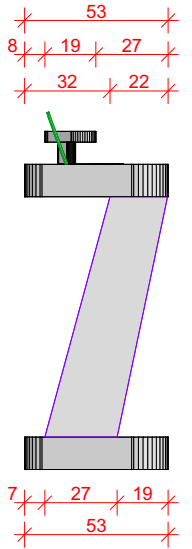
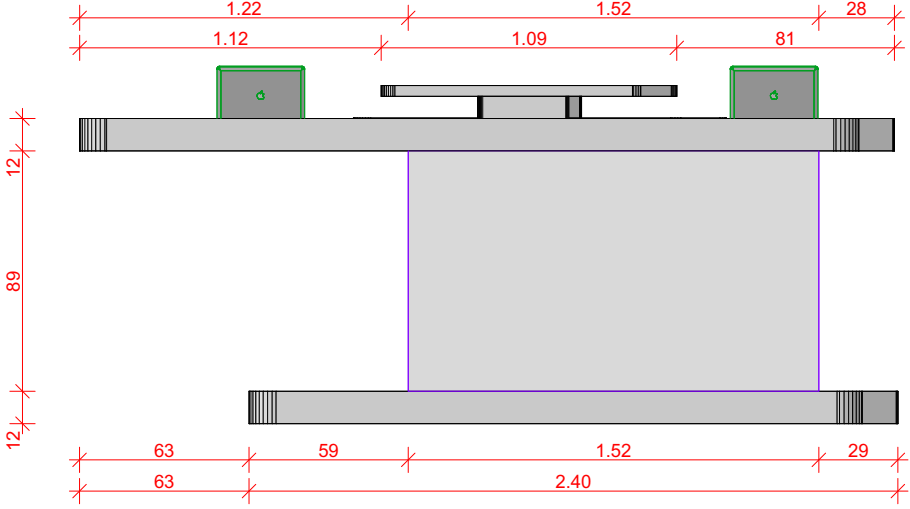
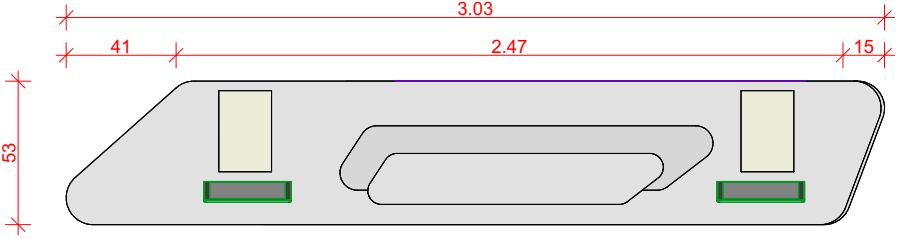
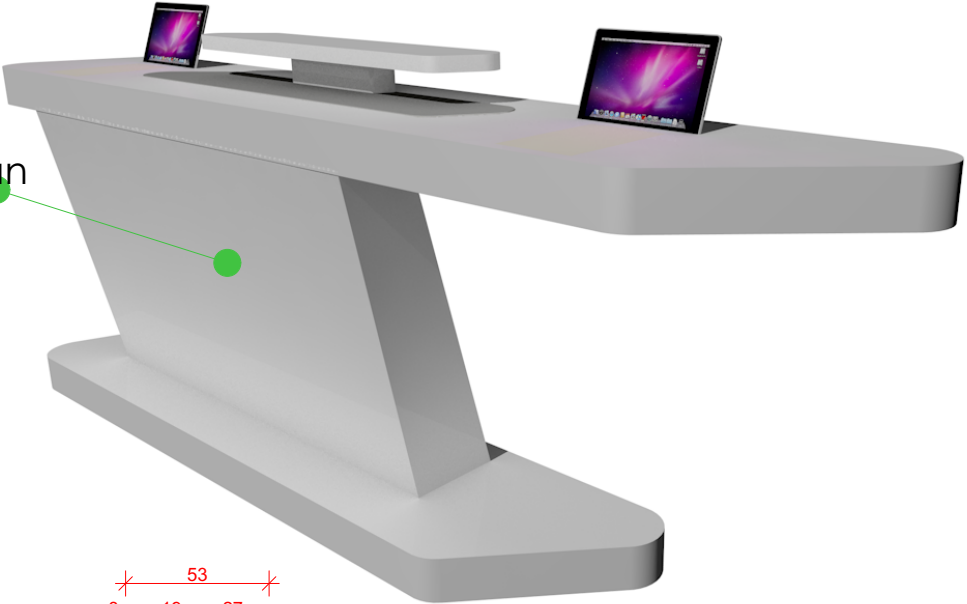



Suggestion corner - wall

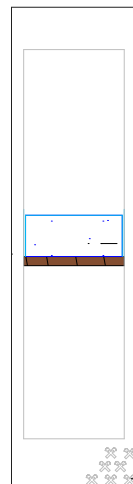
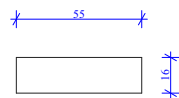
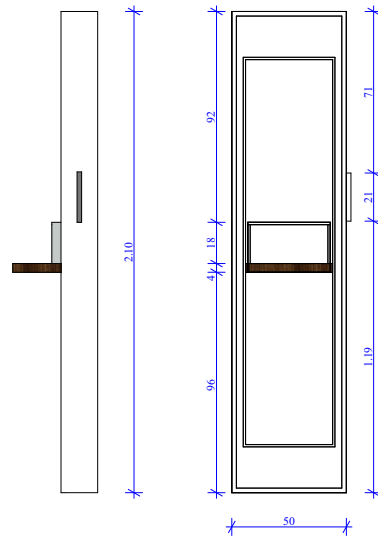

Material:

MDF colored (White gloss)

—○ Transparent Glass

—○ Engraving logo of gable cross

Table 1

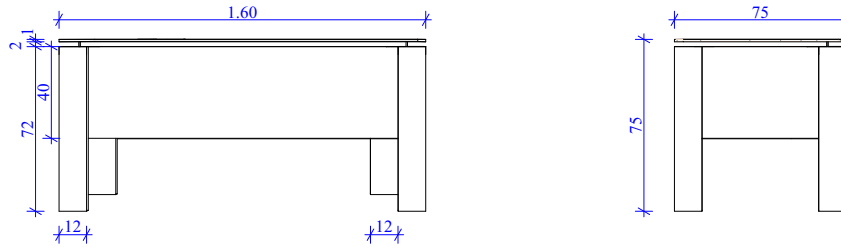

Material:

MDF colored (White gloss)
Laminate - Walnut/arrë

Dimension:

- **1.6 x 0.75**
- **1.4 x 0.75**

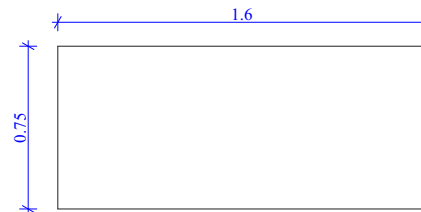
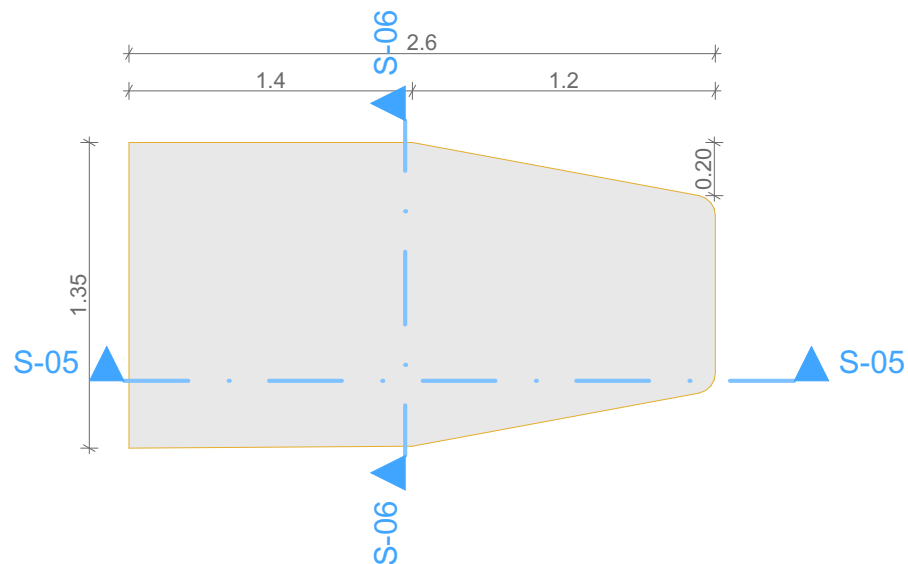
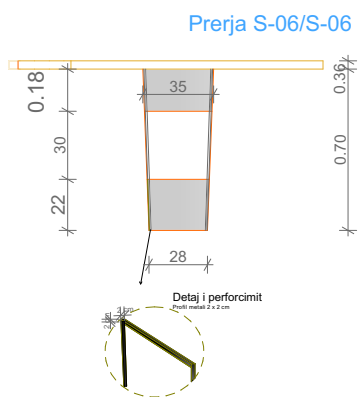



Table 2



Dukja e tavolines

Prerja S-05/S-05



Tabela punuese:

-Materiali: Mediapan (bardhe; qumesht)

Pjesa mbajtese e tavolines

-Materiali: Alubond i bardhe; antracithe

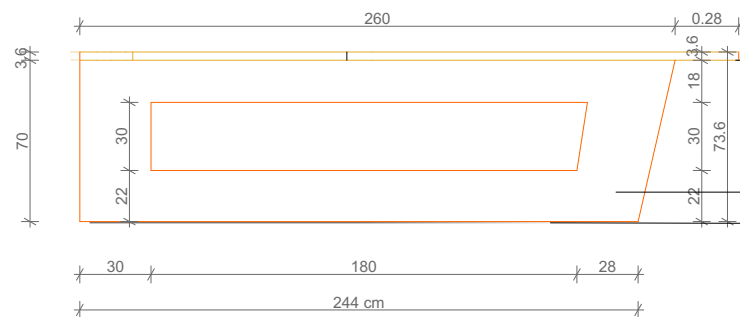
Elementi nivelizues /plastike

Table for Premium

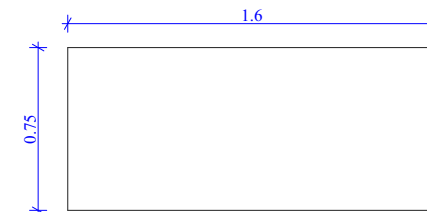
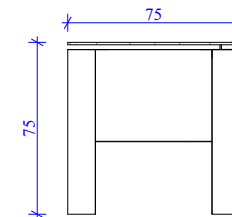
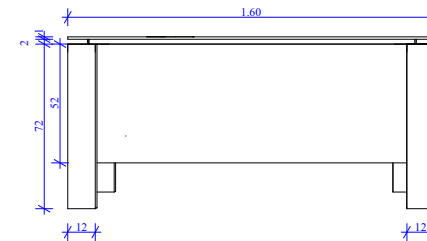

Material:

MDF colored (Black)
Laminate - Walnut/arrë

Dimension:

- **1.6 x 0.75**
- **1.4 x 0.75**

Vertical Beam/horizontal Beam



Material:

Laminate

-Color
Walnut

Side view

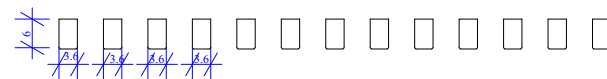

Waiting area - wall

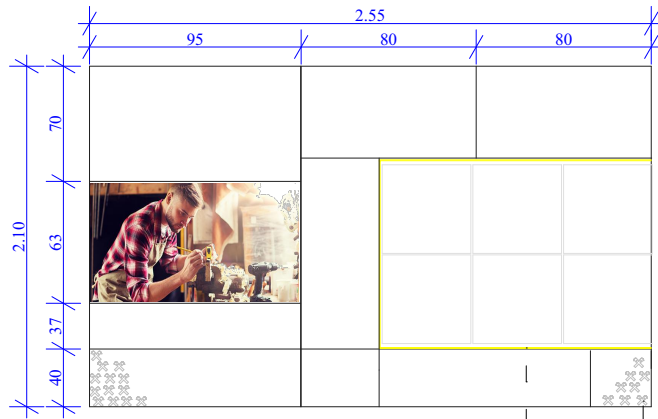

Material:

- Colored MDF/Mediapan i ngjyrosur (Gloss) - White
- Color
- LED Light

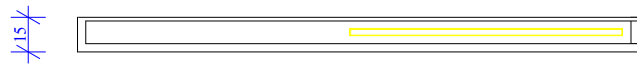



ATM out cover



Material:

Laminate -Yellow
Laminate -Black

● Engraving logo

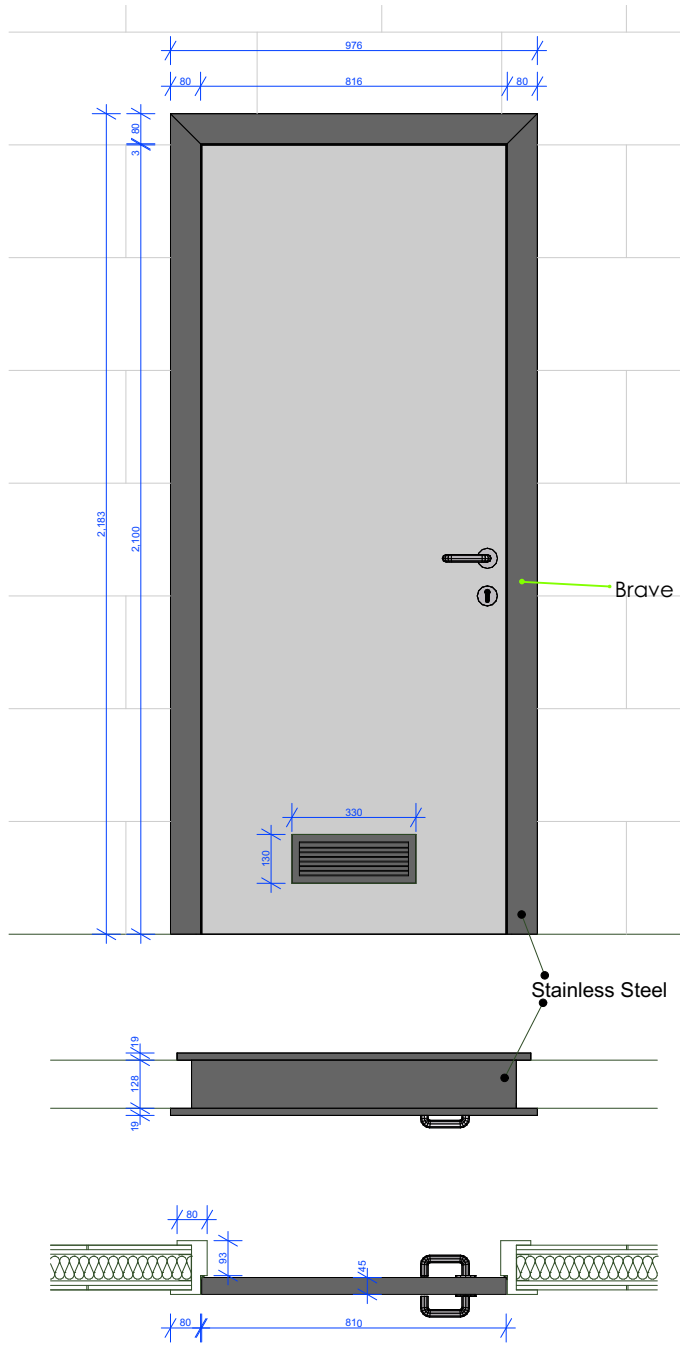

Bertolotto Hidden Hinge Door

Brave magnetike

Stainless Steel